

Soluciones Integrales al Transporte de Fluidos & Medio Ambiente



info@itesa-chile.com ventas@itesa-chile.com

- Servicios Monitoreo Satelital
- Mega Estanques Flexibles de FRP
- Soluciones de Cañerías para Fluidos Agresivos
- Conexiones y Coplas de Reparación para Cañerías
- Discos de Ruptura & Placas de Orificio
- Juntas de Expansión para Cañerías
- Válvulas de Control Metálicas & Termoplásticas
- Geomembranas & Geotextil Termoplásticos
- Servicios de Recursos Humanos Calificados

www.itesa-chile.com

Servicios Monitoreo Satelital

Se trata de una novedosa técnica creada para estudiar las características físicas y biológicas de objetos terrestres por medio de sensores localizados a bordo de satélites de ultima generación.



Búsqueda de Pittings.
Cañerías enterradas.



Fugas en Cañerías
150 mts. Precisión Submétrica.



Fugas en Geomembranas -
Seguimiento de Infiltrados.



Búsqueda de Inchantables.
Puntas de Pala / Triconos.

Mega Estanques & Revestimientos Flexibles FRP



Cañerías FRP Dual Laminate - Gratings - Spoils

DIÁMETROS	PRESIÓN TRABAJO	TEMPERATURAS TRABAJO	MATERIALES LINED	FORMATO SUMINISTRO
2" a 120"	20 Bar	-50°C a 60°C	PVDF - PP - HDPE CPVC - PTFE	Tiras 12 mts.

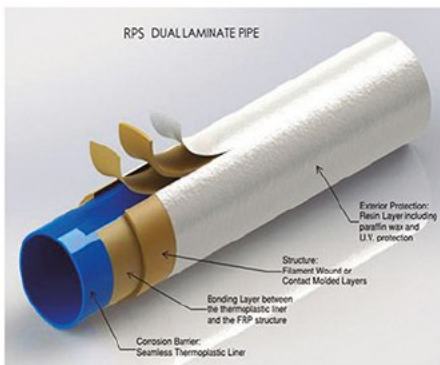

Cañerías Metálicas en Rollos - 200 Bar

DIÁMETROS	PRESIÓN TRABAJO	TEMPERATURAS TRABAJO	MATERIALES	FORMATO SUMINISTRO
2" a 24"	200 Bar	-50°C a 60°C	HDPE / METAL	Rollos & Tiras

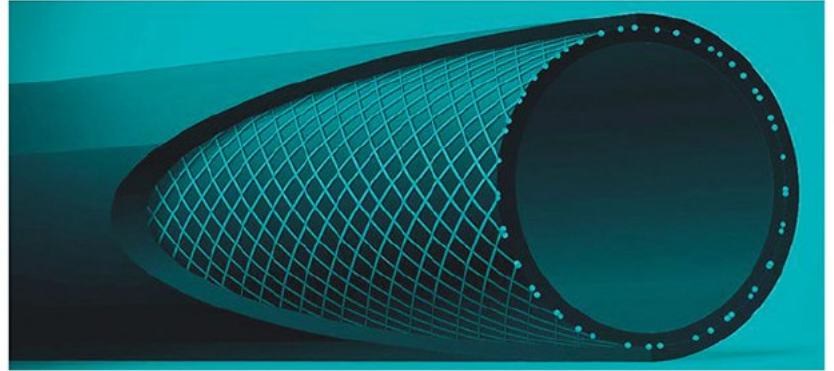

Tuberías Flexibles Termoplásticas

DIÁMETROS	PRESIÓN TRABAJO	TEMPERATURAS TRABAJO	MATERIALES	FORMATO SUMINISTRO
2" a 16"	25 Bar	-50°C a 60°C	NITRILO - PVC - TPU	Rollos 500 mts.

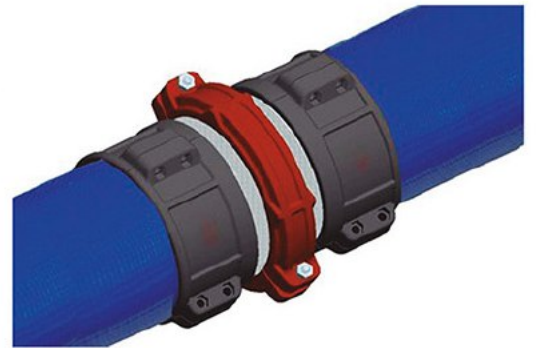

Cañerías Termoplásticas & Piezas Especiales

MATERIALES	PRESIÓN TRABAJO	DIÁMETROS	FORMATO SUMINISTRO
HDPE - CPVC - PVDF - PPR - PVC	PN-3.2 a PN25	20 a 1600 mm.	12 a 24 mts. / Rollos 100 mts.



Cañerías & Spools Revestidos

DIÁMETROS	PRESIÓN TRABAJO	TEMPERATURAS TRABAJO	MATERIALES REVESTIMIENTO
2" a 20"	25 Bar	-10°C a 200°C	PTFE - PFA - Caucho Cerámico - HDPE



Cañerías & Spools de Aceros Especiales

MATERIALES	SCHEDULE	DIÁMETROS	FORMATO SUMINISTRO
TITÁNIO - HASTELLOY - DUPLEX ALLOY - INOXIDABLES	STD - SCH80 - SX - XXS	20 a 1600 mm.	Tiras - Rollos



Conexiones y Coplas de Reparación para Cañerías

MATERIALES	EMPAQUES	DIÁMETROS	PRESIÓN TRABAJO
AC INOXIDABLE - AC CARBONO	EPDM - BUNA-N - VITON	4" a 48"	PN-3.2 a PN25



Discos de Ruptura & Placas de Orificio

MATERIALES	REVESTIMIENTOS	DIÁMETROS	PRESIÓN TRABAJO
316L - INCONEL - HASTELLOY	CERÁMICOS - PTFE	4" a 48"	PN-3.2 a PN25

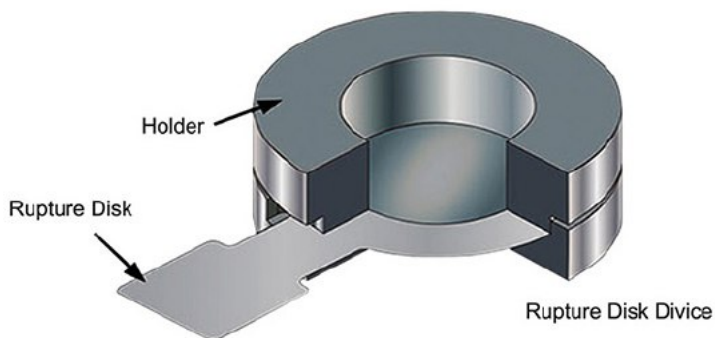

Juntas de Expansión para Cañerías

DIÁMETROS	MATERIALES	DEFLEXIÓN ANGULAR	PRESIÓN TRABAJO	TEMPERATURAS TRABAJO
2" a 48"	PTFE - EPDM - VITON HYPALON	6° a 28°	5 a 15 Bar	70°C a 400°C



Válvulas de Control High Performance

TIPO	MATERIALES	SELLOS	OPERACIÓN	DIÁMETROS	CONEXIÓN
Mariposa - Cono / Bola - Check - Compuerta	HASTELLOY - TITANIO - DUPLEX 254SMO - INOXIDABLE 316	PTFE (Teflón) - PFA - INCONEL - METÁLICOS	Palanca - Caja Reductora Actuador Eléctrico / Neumático	2" a 48"	LUG - WAFER



Válvulas Revestidas

TIPO	MATERIALES	REVESTIMIENTOS	OPERACIÓN	DIÁMETROS	CONEXIÓN
Mariposa - Cono / Bola - Check	HASTELLOY - TITÁNIO DUPLEX 254SMO NOXIDABLE 316	PTFE (Teflón) - PFA	Palanca - Caja Reductora Actuador Eléctrico / Neumatic	2" a 48"	LUG - WAFER

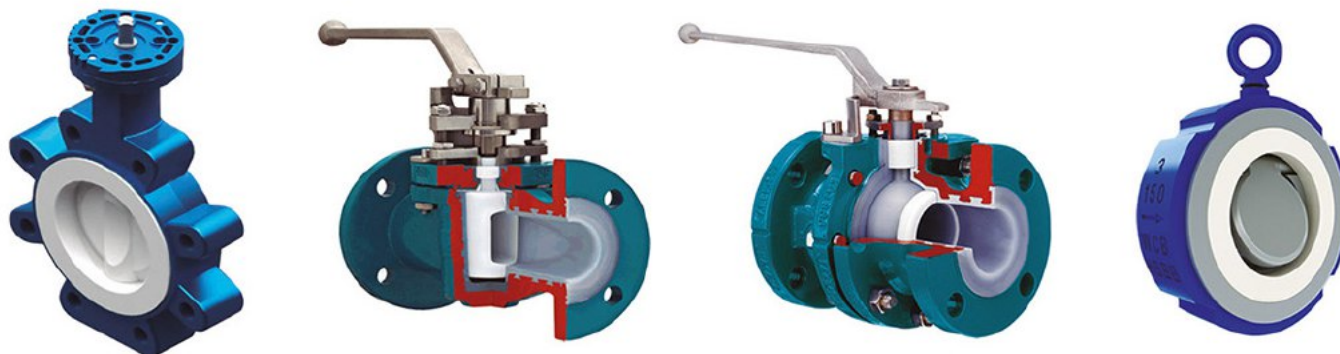

Válvulas Termoplásticas

TIPO	MATERIALES	EMPAQUES	OPERACIÓN	DIÁMETROS	CONEXIÓN
Mariposa - Check Diafragma - Bola	PP - PVDF - CPVC - PVC	VITON - EPDM - TEFLON	Palanca - Caja Reductora Actuador Eléctrico / Neumatic	2" a 48"	LUG - WAFER

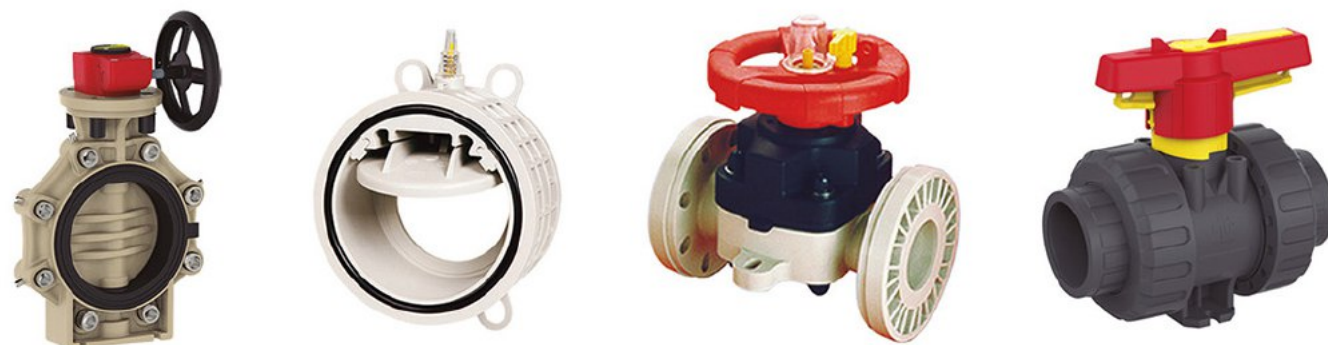

Válvulas Tipo Cuchillo

CUERPOS	CUCHILLOS	EMPAQUES	DIÁMETROS	CONEXIÓN
SS316 - DUPLEX - 254SMO Hierro Nodular	SS316L - DUPLEX 2205	VITON - HYPALON - EPDM	2" a 48"	LUG - WAFER

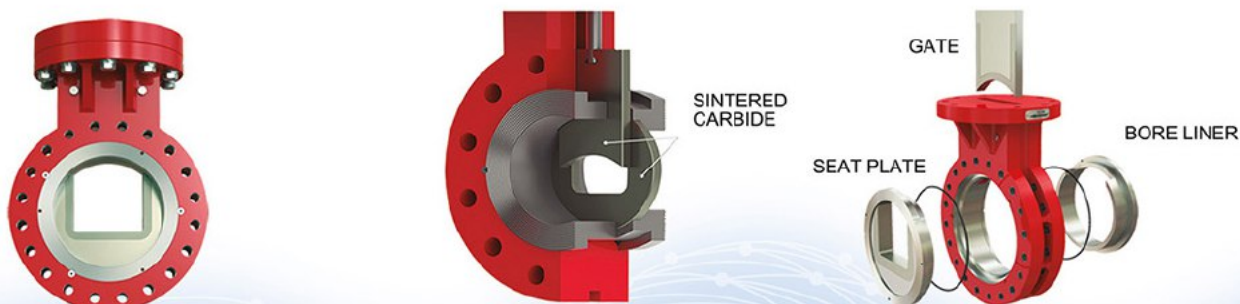

Válvulas Tipo Pinch

CUERPOS	MANGA	OPERACIÓN	DIÁMETROS	CONEXIÓN
SS316 - DUPLEX - 254SMO Hierro Dúctil	VITON - HYPALON - EPDM Caucho Natural	Palanca - Caja Reductora Actuador Eléctrico / Neumatic	2" a 24"	LUG - WAFER

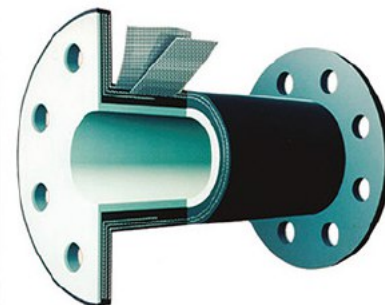

Geomembranas & Geotextil

TIPO	MATERIAL	ESPESOR MM / GRAMAJE	FORMATO
Geomembrana	HDPE - PVC	1.00 - 1.50 - 2.00 - 2.50 mm.	6.86 x 294 mts.
Geotextil	POLIESTER - HDPE	50 a 400 grs. / mts. ²	4.60 x 150 mts.

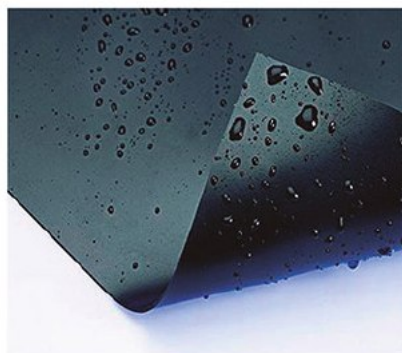

Servicios de Recursos Humanos Calificados





Antofagasta - Chile

Av. Bernardo O'Higgins #1338
Oficina 1001
Teléfono: +56552676411

info@itesa-chile.com
ventas@itesa-chile.com

www.itesa-chile.com